

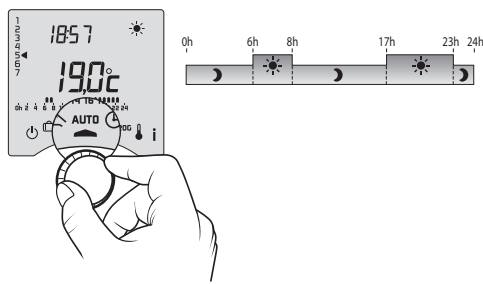

www.deltadore.com

AUTO



Posicione el selector en AUTO. Su termostato sigue la programación.

Según la configuración durante la instalación, su aparato muestra de manera permanente la temperatura de consigna o la temperatura ambiente. Para modificar estos parámetros, remítase al manual de instalación o póngase en contacto con su instalador.

Tecla información

En modo AUTO, una pulsación de la tecla i permite conocer la temperatura ambiente o la temperatura de consigna según la configuración durante la instalación. Una segunda pulsación permite visualizar el contador de horas de funcionamiento de la caldera, así como el número de días que quedan antes del mantenimiento de la caldera.

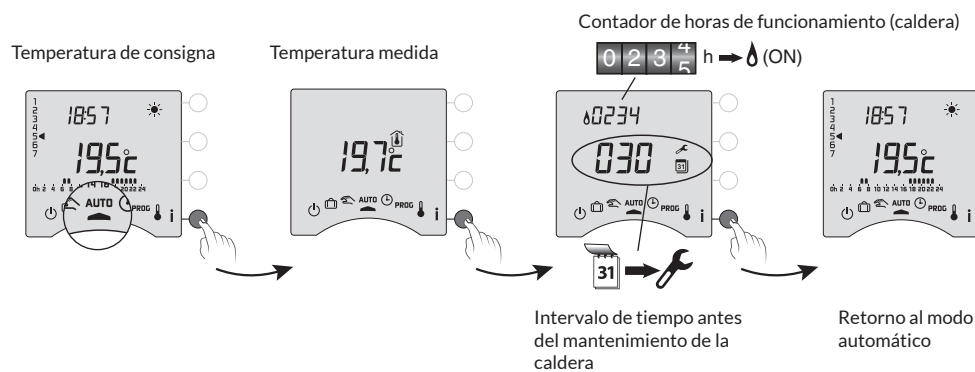

Important product information (4)



Ajuste de la hora

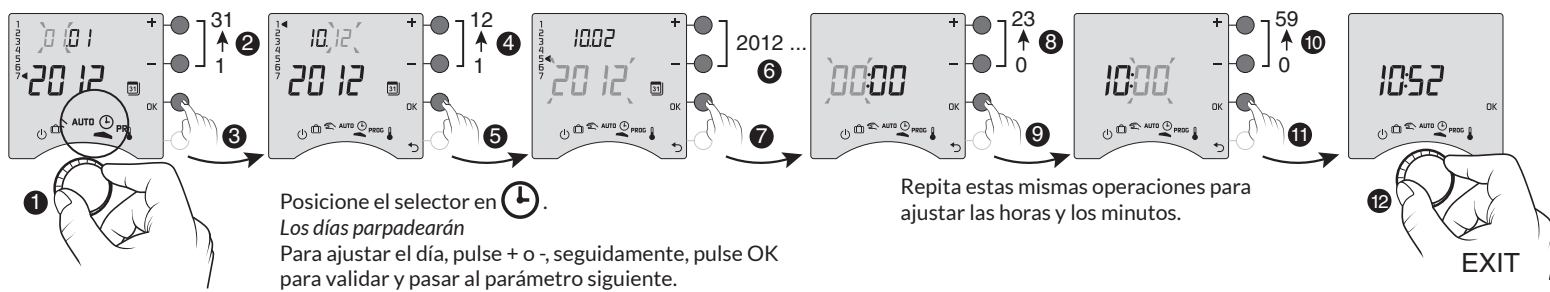

Elección de las temperaturas de consigna

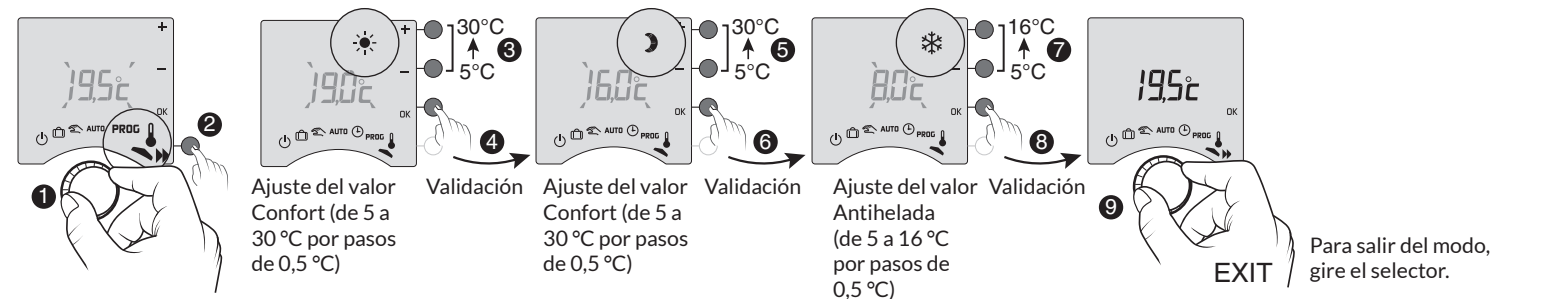

> 5S Tiempo de pulsación

Temperatura medida

Temperatura de consigna

PROG x1 Programación diaria

PROG x7 Programación semanal

Modo manual

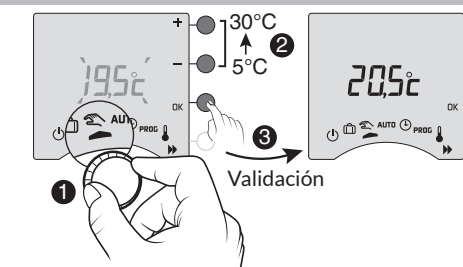

Este modo permite elegir una temperatura de consigna permanente.

Posicione el selector en .

Para anular el modo manual en curso, gire el selector.

Derogación

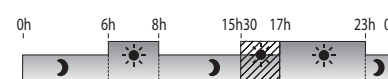

En modo automático, la cancelación permite pasar de Confort a Ahorro (o viceversa) hasta el próximo cambio de programa.

Ejemplo: son las 15 h 30 y desea pasar al modo Confort antes de la hora programada (17h).

Pulse la tecla Cancelación en curso

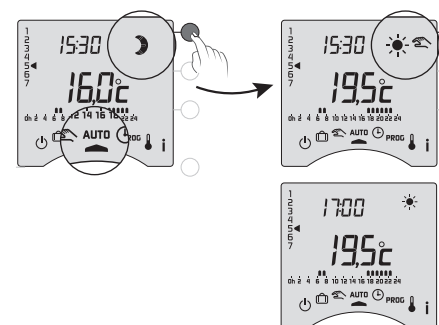

Si desea anular la cancelación en curso, pulse de nuevo la tecla. A las 17:00 h, el programa reanuda su curso normal.

Posicione el selector en PROG. La programación por defecto es un periodo de Confort de 6:00 h a 23:00 h.

1. Crear un programa personalizado



Pulse las teclas o para crear sus diferentes periodos de Ahorro o de Confort.

La programación puede ser semanal (PROGx7) o diaria (PROGx1). Esta selección se realiza por medio del interruptor situado en la parte posterior del aparato. Asimismo, esta programación podrá realizarse por pasos de una hora, de media hora o de 15 minutos. Si desea modificar estos parámetros, remítase al manual de instalación o póngase en contacto con su instalador.

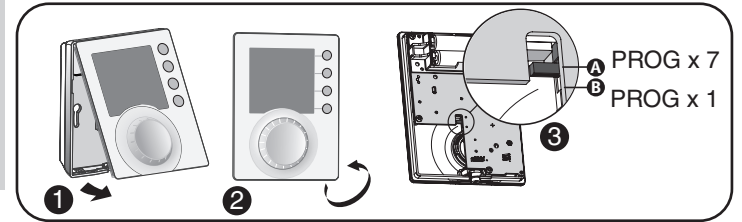

Ejemplo : Confort de 6.00 a 8.00 y de 17.00 a 23.00h

PROG x1

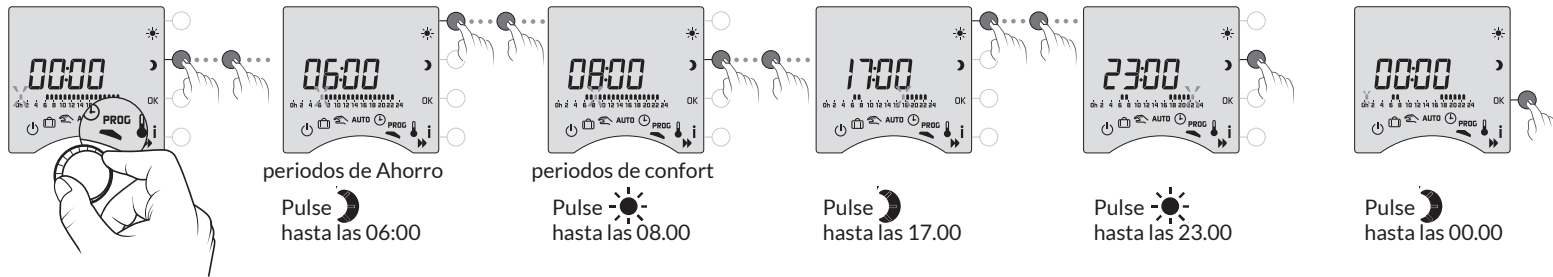

Validación Para salir del modo, gire el selector.

Validar y pasar a la programación del día siguiente o validar y copiar el programa al día siguiente.

PROG x7

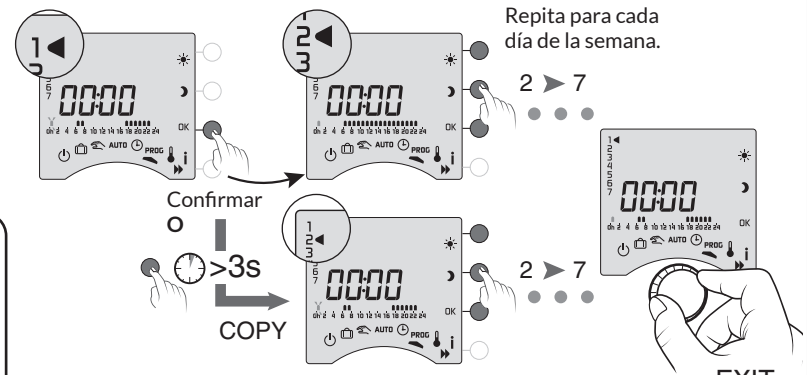
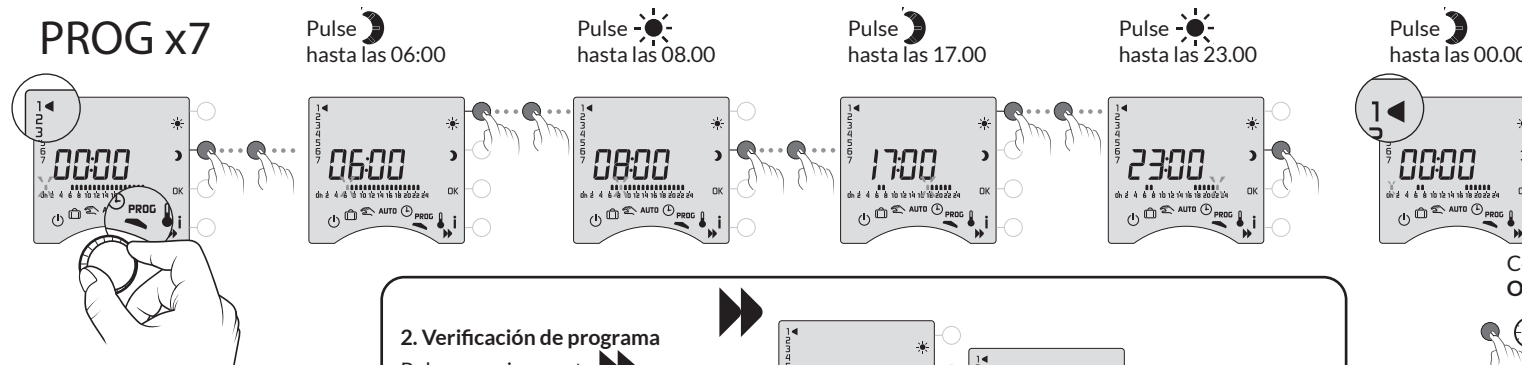

Mantenga pulsada la tecla OK durante 3 segundos para validar y copiar el programa que ha creado, en el día siguiente. Repita las mismas operaciones para cada uno de los días de la semana.

La programación empieza en el día 1 (lunes) y a las 00:00 h  
1 : Lunes,  
•  
•  
•  
7 : Domingo,

**2. Verificación de programa**  
Pulse sucesivamente para comprobar los periodos de Confort y Ahorro que ha creado.  
Pulse OK para comprobar el día siguiente.

La programación puede realizarse por pasos de una hora, de media hora o de un cuarto de hora («Guía de instalación», menú 1-02).

Modo ausencia

V	10
S	11
D	12
L	13
M	14
M	15
J	16
V	17
S	18
D	19

Este modo permite poner su vivienda en modo antihelada, si debe ausentarse durante varios días.  
Posicione el selector en e introduzca la fecha de retorno.

Introduzca la fecha de regreso

El valor Antihelada es ajustable (§ «Ajuste de las temperaturas»).

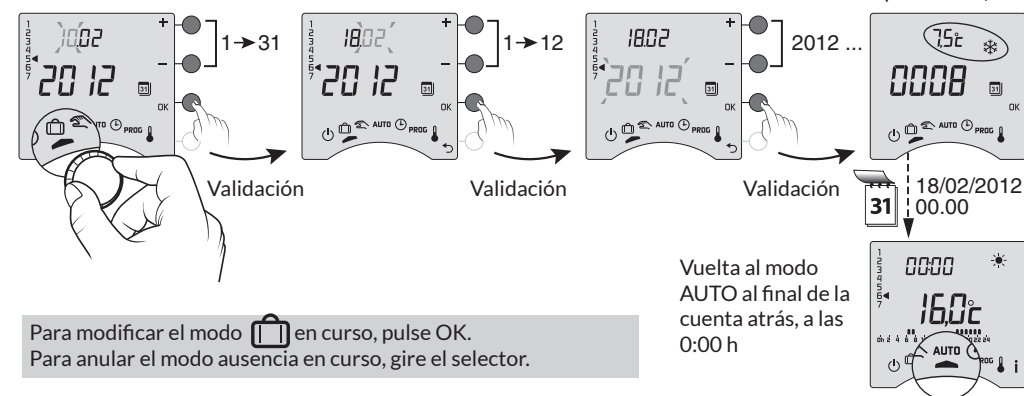

Vuelta al modo AUTO al final de la cuenta atrás, a las 0:00 h

Para modificar el modo en curso, pulse OK.  
Para anular el modo ausencia en curso, gire el selector.

STOP

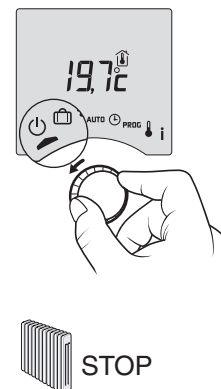

Este modo permite desactivar su instalación de calefacción.  
Posicione el selector en . En este modo, el aparato muestra la temperatura ambiente.

Baterías

Cuando aparece el símbolo de las pilas, dispone de 1 mes aproximadamente para cambiarlas (2 pilas alcalinas 1,5 V de tipo LR03 o AAA).

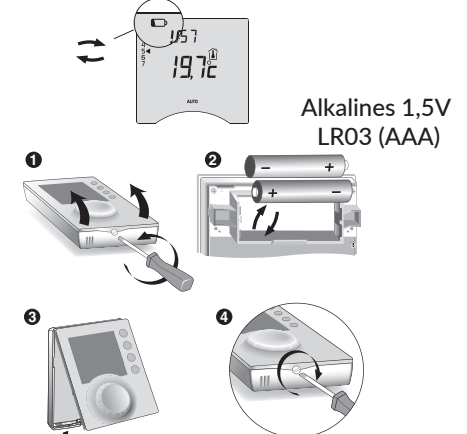

Dispone de 30 s aproximadamente para cambiar las pilas sin que el ajuste de la hora se borre (en este caso, deberá realizar de nuevo el ajuste de la fecha y de la hora).