



Características Técnicas - Dimensões

De Chão

Código	Capacidade	Potência	Voltagem	Consumo de Energia (km/24h)	Tempo de aquecimento a 60° ($\Delta t=50^{\circ}\text{C}$)
892119	300	3000	230	2,5	2h 18

Capacidade	A (mm)	B (mm)	C (mm)	D (mm)	E (mm)	Ø (mm)	Peso
300	1761	270	190	31	598	575	68



Tecnologia

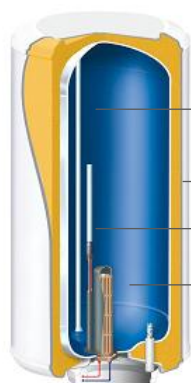

- Depósito vitrificado
- Saída de água quente em aço inox otimizada
- Isolamento de alta densidade
- Ânodo de Magnésio
- Resistências cerâmicas de baixa taxa de carga

Dimensões

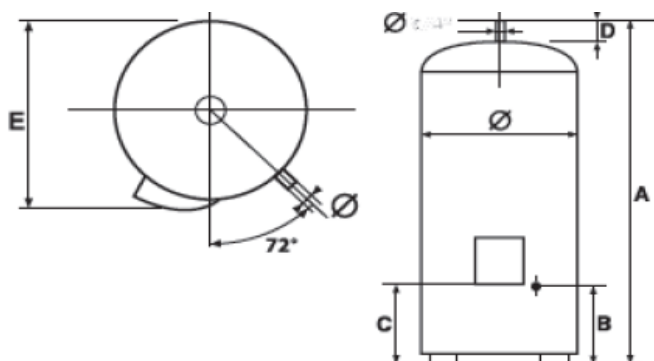

Garantia



Garantia de 5 anos na cuba

2 anos de Garantia Total, incluindo mao-de-obra do nosso SAT IP 25 CE